

Transducteur de position linéaire sans contact à technologie magnétostrictive HYPERWAVE, avec interface de sortie en format numérique RS422-SSI.

Fermeture du boîtier avec écrou-raccord amovible pour permettre le remplacement de l'ensemble électronique et de l'élément sensible.

L'absence de contact électrique sur le curseur élimine les problèmes d'usure, ce qui garantit une durée de vie presque illimitée.

### Principales caractéristiques

- Structure mécanique optimisée
- Course de 50 à 2500 mm
- Wide range of connectors for the electrical connection
- Tige, extrémité et bride hexagonale en acier AISI 316
- Plage d'alimentation 10...32 Vdc
- Résistance aux vibrations (DIN IEC68T2/6 12g)
- Protection ambiante IP67
- Température de fonctionnement: -30°...+90°C
- Interface Synchrone Série directe vers les contrôleurs
- Résolution du signal de sortie de 20 à 40µm
- Format des données : code binaire ou Gray; incrément/décément
- Compatibilité électromagnétique CEM 2014/30/UE
- Conformité à la directive RoHS 2011/65/UE

Grande précision de lecture de la mesure avec référence à la non-linéarité, répétabilité et hystérésis. Résistance élevée aux vibrations et aux chocs mécaniques ; ample fourchette de température pour une utilisation en milieu industriel ingrat.

### CARACTÉRISTIQUES TECHNIQUES

Modèle	de 50 à 2500 mm
Type de mesure	Déplacement
Temps d'échantillonnage de lecture de la position	1 ms
Essai de choc DIN IEC68T2-27	100g - 11ms - coup unique
Vibrations DIN IEC68T2-6	12g / 10...2000Hz
Vitesse de déplacement	≤ 10 m/s
Accélération maxi	≤ 100 m/s <sup>2</sup> déplacement
Résolution du signal de sortie	20, 40µm
Type de curseur (voir note)	Magnet séparé flottant
Température de travail	-30...+90°C
Température de stockage	-40...+100°C
Coefficient de température	20ppm F.S./°C
Protection ambiante	IP67
Pression effective	500 bar (pic max. 700 bar) (**)
(**) Les valeurs de pression de travail et de pique de pression maximum sont atteint seulement en observant les modes d'installation indiqué sur le datasheet (voir section "Installation a l'intérieur d'un cylindre").	

### CARACTERISTIQUES ELECTRIQUES

Signal de sortie	Série Synchrone (SSI); Binaire/Gray; Incrément/ Décément
Longueur des données	24 - 25 bit
Alimentation nominale	10... 32 Vdc
Ondulation maxi d'alimentation	1Vpp
Absorption maxi	50mA
Charge sur la sortie	RS422/485 standard
Isolation électrique	500 V (*) (D.C. alimentation / terre)
Protection contre les inversions de polarité	Oui
Protection contre les surtensions	Oui
Fusible interne à réarmement automatique	Oui
(*) avec un supresseur de tension de 50V 2J	

Note: Pour les versions à curseurs multiples, ces deniers doivent fonctionner dans les mêmes conditions de distance et de température

### DONNEES ELECTRIQUES / MECANIKES

Modèle	50 75 100 130 150 175 200 225 250 300 350 360 400 450 500 550 600 650 700 750 800 850 900 950 1000 1100 1200 1250 1300 1400 1500																			
Course électrique (C.E)	mm	Modèle																		
Linéarité indépendante	± %F.S.	≤ ± 0,02 %FS (min ± 0,060mm)																		
Encombrement maxi (A)	mm	< 1250 mm = Modèle + 178,2mm ; ≥ 1250mm = Modèle +183,2mm																		
Répétabilité	mm	< 0,01 (limitée par la résolution de la valeur de sortie)																		
Hystérésis		< ± 0,005% FS (minimum 0,010 mm)																		
Temps d'échantillonnage	ms	1 (pour courses allant de 1000) 2 (pour courses allant de 1100 à 2000) 4 (pour courses >2000)																		

## DIMENSIONS MÉCANIQUES

Course de 50 à 1000 mm

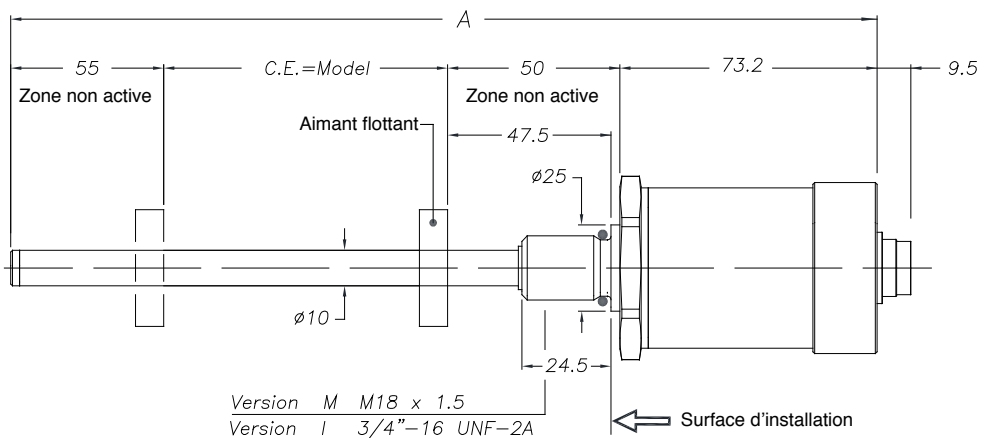

Course da 1100 à 2500 mm

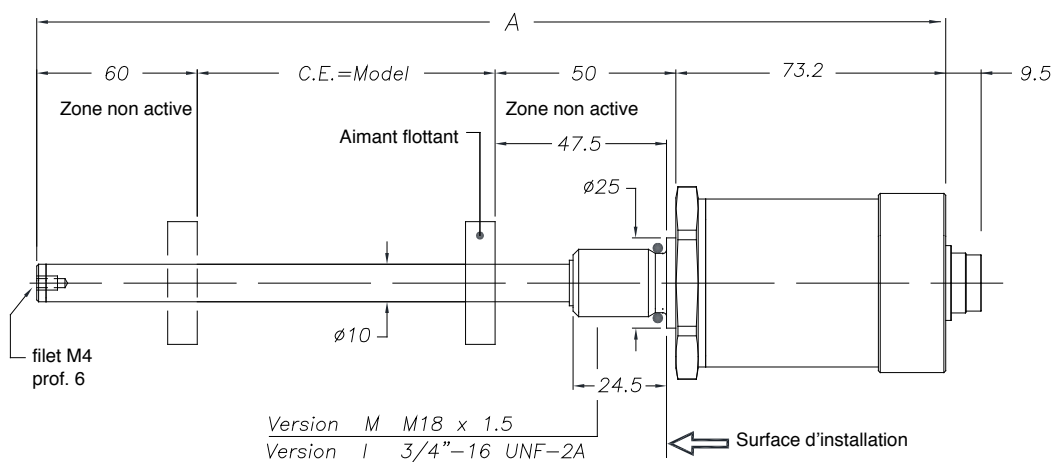

Sortie de câble WRP-S-F/R

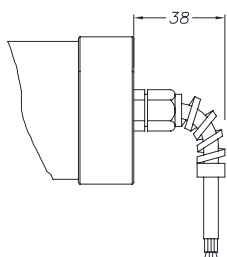

Sortie connecteur WRP-S-B/D

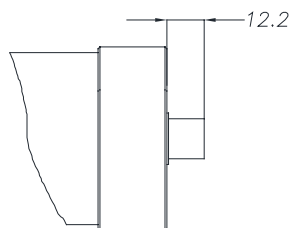

## MONTAGE A L'INTERIEUR DU VERIN

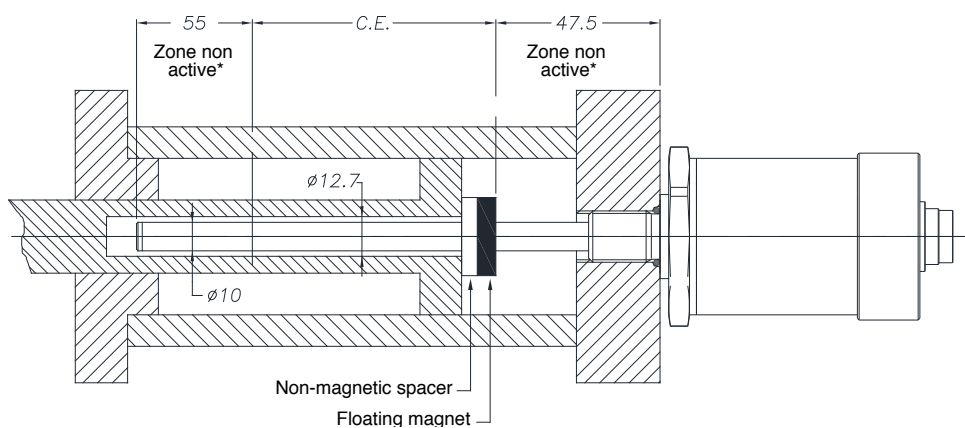

\*pour les courses jusqu'à 1000 mm (inclus) – plus de 1000 mm, la zone non active est de 60 mm, car le bout inclut un orifice fileté M4

## MONTAGE A L'INTERIEUR DU VERIN

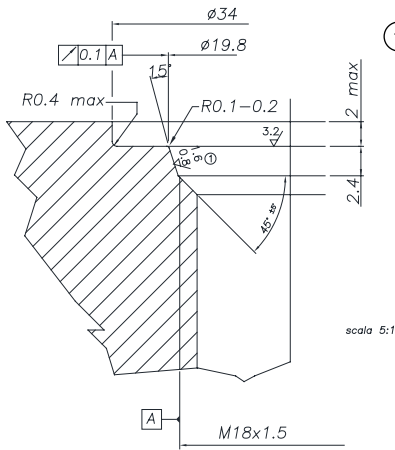

### 1 FILETAGE M18x1,5

La surface d'étanchéité doit être exempte d'éraflures longitudinales ou en spirale  
 Ro 1.6 µm pour les joints d'étanchéité SANS pulsation de pression  
 Ro 0.8 µm pour les joints d'étanchéité à pulsation de pression

**Joint torique préconisé :**  
 PARKER 6-349 15,4x2,1  
 Matériau: Viton 90° Shore-A  
 Compositions: PARKER N552-90

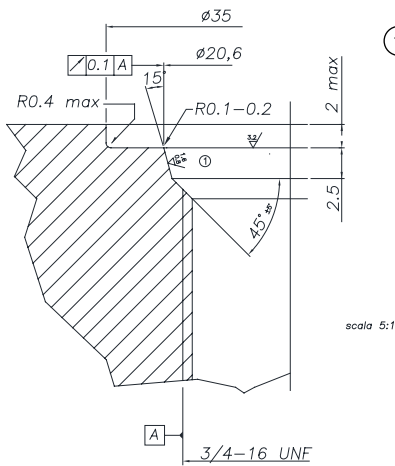
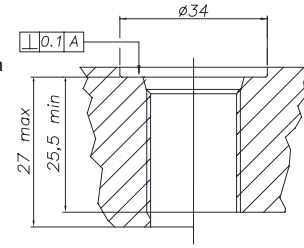

### 1 FILETAGE 3/4"-16UNF

La surface d'étanchéité doit être exempte d'éraflures longitudinales ou en spirale  
 Ro 1.6 µm pour les joints d'étanchéité SANS pulsation de pression  
 Ro 0.8 µm pour les joints d'étanchéité à pulsation de pression

**Joint torique préconisé :**  
 PARKER 3-908 16,36x2,21  
 Matériau: Viton 90° Shore-A  
 Compositions: PARKER N552-90

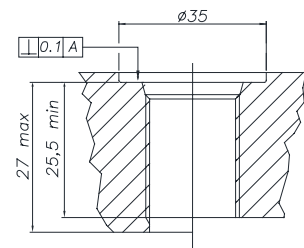

## CONNEXIONS ELECTRIQUES

**SORTIE WRP-S-B**

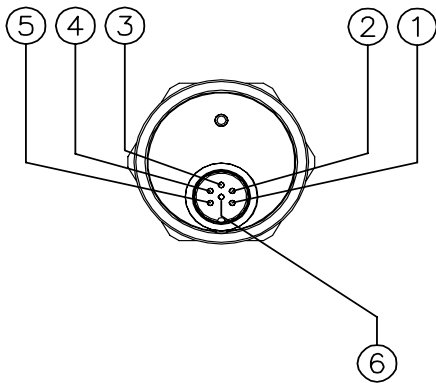

**SORTIE WRP-S-D**

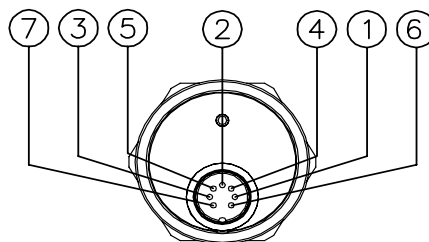

**SORTIE WRP-S-F/R**

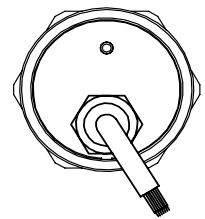

Fonction	WRP-S-B	WRP-S-D	WRP-S-F	WRP-S-R
	6 pôles M16	7 pôles M16	Sortie câble	Sortie câble PUR
Donnée -	1	1	Orange	Ross
Donnée +	2	2	Orange / Blanc	Bleu
Clock +	3	3	Vert / Blanc	Gris
Clock -	4	4	Vert	Jaune
Alimentation +	5	5	Bleu / Blanc	Vert
Alimentation GND	6	6	Bleu	Marron
n.c.	-	7	-	-
n.c.	-	-	-	-

## MISE À LA MASSE WRP-S

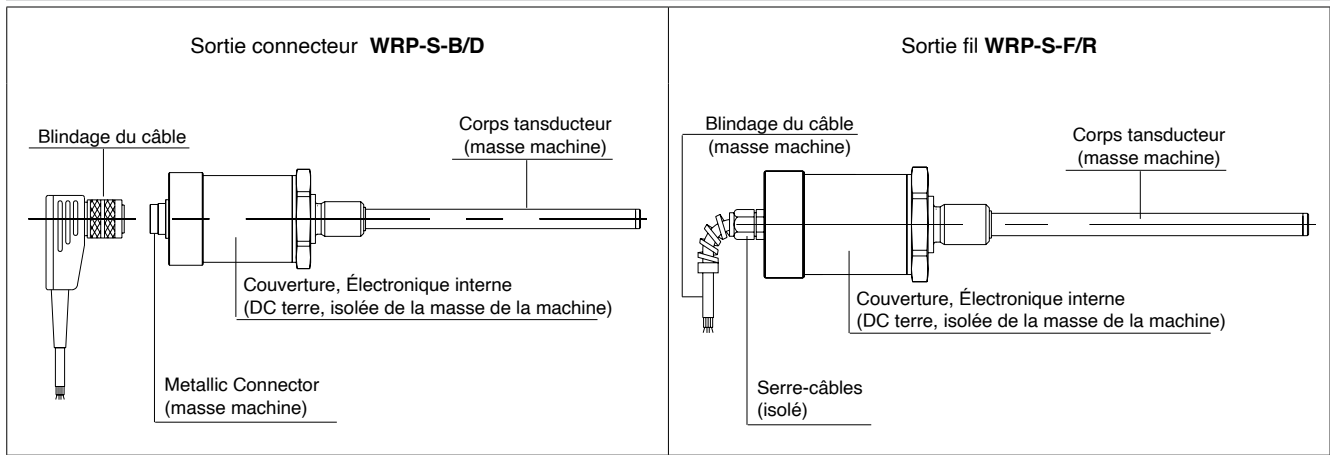

## REFERENCE DE COMMANDE

**Transducteur de position** **W R P S**

**Sortie numérique SSI** **S**

Typologie connecteur	
Sortie connecteur 6 pôles DIN45322	<b>B</b>
Sortie connecteur 7 pôles DIN45329	<b>D</b>
<i>Disponible en option</i>	
Sortie câble PVC	<b>F</b>
Sortie câble PUR haute flexibilité	<b>R</b>

**Modèle**

Sortie	
Sortie code données format binaire	<b>B</b>
Sortie code données format Gray	<b>G</b>

Longueur des données	
Longueur des données 24 bit	<b>3</b>
Longueur des données 25 bit	<b>4</b>
Longueur des données 21+1 bit (FM357)	<b>5</b>

**0 0 0 0**   **X X X**    **0 X X**

Résolution	
0.020 mm	<b>3</b>
0.040 mm	<b>4</b>

Orientation échelle	
Sens croissant (standard)	<b>1</b>
Sens décroissant	<b>2</b>
Sens croissant linéarisation interne (over sampling mise à jour sortie 4 KHz)	<b>4</b>

Filetage	
M18x1,5 (standard)	<b>M</b>
3/4" 16UNF	<b>I</b>

Sortie	
Sortie B	<b>00</b>
Longueur câbles sorties F/R	
1 mt (standard)	<b>00</b>
2 mt	<b>02</b>
3 mt	<b>03</b>
4 mt	<b>04</b>
5 mt	<b>05</b>
10 mt	<b>10</b>
15 mt	<b>15</b>

Sur demande, il est possible de réaliser des modèles avec des caractéristiques mécaniques et/ou électriques non mentionnées dans la version standard.

► **Sont inclus dans la fourniture**

- Transducteur de position série WR
- OR 15.4x2.1 filetage M18x1.5 cod: **GUA254**
- OR 16.36x2.21 filetage 3/4" - 16 UNF cod: **GUA255**

► **Magnetic cursors must be ordered separately**

**Es.: WRP-S-B-0400-B-3 000031XXX00M0XX**

Transducteur modèle WRP, sortie SSI, connecteur B, modèle 400mm, Filetage M18x1,5, sortie code données format binaire, longueur des données 24 bits, résolution du système 0.005mm, orientation échelle croissante.

## CURSEURS FLOTTANTS

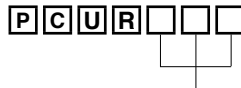

Curseurs	
Curseur diamètre 32.8	<b>095</b>
Curseur diamètre 32.8 avec ouverture 90°	<b>096</b>
Curseur diamètre 25.4	<b>097</b>
Floating cursor for liquids with hole diameter 12	<b>098</b>

Le **PCUR095** inclut:

N° 8 écrous en laiton M4

N° 8 rondelles en laiton D4

N° 4 vits en laiton M4x25

Nel **PCUR096** inclut:

N° 4 écrous en laiton M4

N° 4 rondelles en laiton D4

N° 2 vits en laiton M4x25

Dimensions	A	B	C	D	Epaisseur
PCUR095	32.8	13.5	23.9	-	7.9
PCUR096				11	
PCUR097	25.4	13.5	-	-	

Modèle	PCUR098	
Longuer A mm	mm	52.4
Diamètre B (trou)	mm	12
Diamètre C	mm	44
Matière	Acier AISI 316	

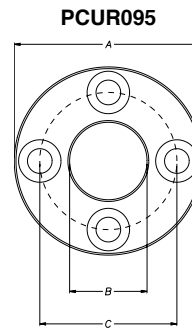

**PCUR096**

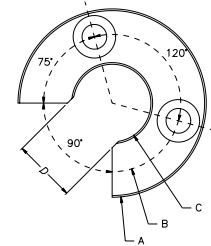

**PCUR097**

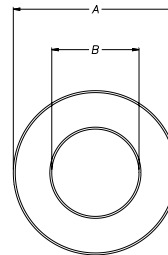

**POSITION MESURE COTES**

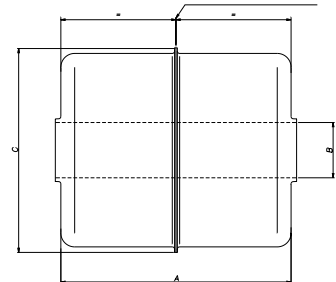

**Nota:** la fourniture des curseurs **PCUR098** inclut le kit de retenue pour le flotteur **PKIT036**

## CONNECTEURS EN OPTION

Pour sortie **WRP-B-D** filet connecteur M16

Codes: **CON021** 6 pôles (WRP-S-B)  
**CON022** 6 pôles (WRP-S-B)  
**CON023** 6 pôles (WRP-S-B)  
**CON026** 7 pôles (WRP-S-D)  
**CON027** 7 pôles (WRP-S-D)  
**CON028** 7 pôles (WRP-S-D)

Longueur d'extraction du connecteur 10mm

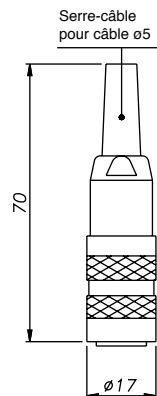

**CON021**  
**CON026**  
 IP40 - EMC

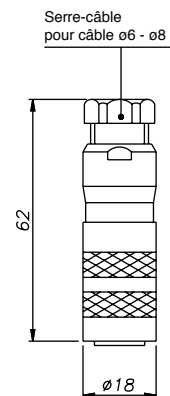

**CON022**  
**CON027**  
 IP67 - EMC

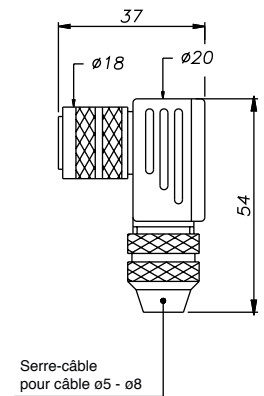

**CON023**  
**CON028**  
 IP67 - EMC

Remarques:

1. Le taux IP indiqué dans ce document s'applique normalement avec le connecteur femelle approprié branché et correctement câblé.

Les recommandations d'installation électrique et Les Certificats de Conformité sont disponible sur le site [www.gefran.com](http://www.gefran.com)

**GEFRAN spa** se réserve le droit d'apporter toute modification, esthétique ou fonctionnelle, à tout moment et sans aucun préavis

**GEFRAN**

**GEFRAN spa**  
 via Sebina, 74  
 25050 PROVAGLIO D'ISEO (BS) - ITALIA  
 ph. 0309888.1 - fax. 0309839063  
<http://www.gefran.com>

DTS\_WRP-S\_11-2021\_FRA